



[www.kiturami-ru.ru](http://www.kiturami-ru.ru)



# Настенный газовый котел HI FIN

## Kiturami





## Безопасность, удобство и удовлетворение всех потребностей клиента основная цель компании KITURAMI на протяжении 40 лет!

— Оптимальный котел под любую систему отопления.

— Теплообменник из высококачественной стали и алюминия имеет долговечный срок службы.

— Встроенный в расширительный бак теплообменник ГВС из нержавеющей стали обладает высокой коррозионноустойчивостью и обеспечивает непрерывное горячее водоснабжение в большом объеме.

— Горелка с дополнительной зоной горения для равномерного распределения пламени по всему объему горелки.

— Емкостной теплообменник контура отопления позволяет практически мгновенно получить горячую воду из контура ГВС.

— Самый безопасный котел!

- Встроенный датчик утечки газа мгновенно выявляет утечки газа и предотвращает взрыв или отравления от угарного газа.
- 4Встроенный сейсмодатчик срабатывает при сильных толчках и автоматически отключает котел, предотвращая вторичные повреждения.

- Компактный котел с высокими показателями КПД.
- Нержавеющая сталь + алюминиевые трубы теплосъема
- Горелка с дополнительной зоной горения.
- Емкостной теплообменник уменьшил гидравлическое сопротивление
- Увеличенное количество горячей воды благодаря новому расширительному баку
- Наличие датчика утечки газа и сейсмодатчика

## Возможно применение для любой системы отопления

- Увеличенное в 20 раз количество воды в контуре отопления

В котлах емкостного типа происходит косвенный нагрев воды ГВС циркулирующим теплоносителем из контура отопления.

В котлах проточного типа для нагрева воды ГВС применяется пластинчатый теплообменник.



- Производительность горячей воды больше в 15 раз по сравнению с пластинчатым теплообменником

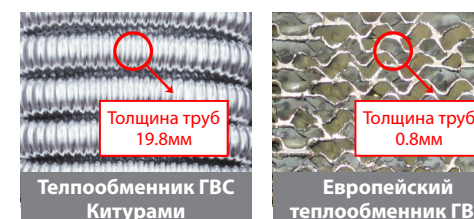

Котлы с отдельными мембранными расширительными баками и пластинчатым теплообменником для ГВС имеют ограниченный ресурс эксплуатации и требуют постоянного сервисного обслуживания. Так как узкие каналы пластинчатого теплообменника могут закупориваться отложениями.

- Повышенная скорость ГВС

У котлов с мгновенным нагревом подача горячей воды осуществляется с задержкой.

Открыть кран → распознавание наличия потока воды → переключение трехходового клапана для ГВС → срабатывание вентилятора → розжиг-нагрев воды → выход горячей воды.

В котлах емкостного типа происходит быстрая и непрерывная подача горячей воды.

Открыть кран → мгновенная подача горячей воды

- Стабильная температура горячей воды

В котлах накопительного типа не возникает проблем с подачей горячей воды даже при малом потоке воды, а также поддерживается стабильное давление и температура.

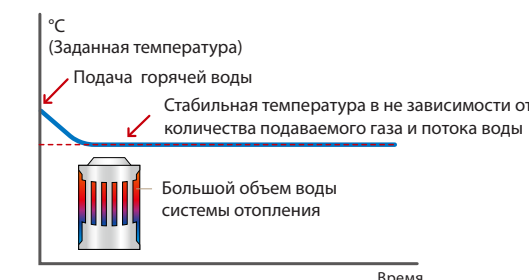

■ **Стабильная подача горячей воды даже при малом потоке воды**

В котлах мгновенного нагрева подача горячей воды осуществляется только при определенном потоке воды. При низком потоке воды происходит повышение температуры воды и давления в теплообменнике, что вызывает внутренние повреждения котла.

■ **Котел накопительного типа применим как для классической системы отопления, так и для системы «теплый пол».**

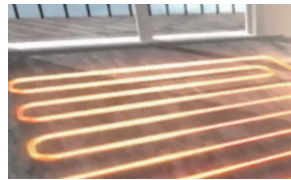

Корейская традиционная система отопления «теплый пол», впервые примененная компанией Китурами в наше время является самым оптимальным решением в области отопления.

■ **Котел накопительного нагрева и система отопления «теплый пол».**

Котел накопительного нагрева обладает высокой производительностью горячей воды. Отсутствие воздуха в трубопроводах обеспечивает стабильную циркуляцию воды в системе отопления, что делает его самым оптимальным применением для системы отопления «теплый пол».

■ **Применение самых экологичных технологий**



■ **Горелка с дополнительной зоной горения.**

Это уникальное изобретение которое обеспечивает полное сгорание газозвушной смеси за счет объемного горения по обе стороны раскателя пламени. Этим достигаются высокие экологичные показатели продуктов сгорания, CO и NOx.

**Возможно применение для любой системы отопления** ...

■ **Высокотехнологический вентилятор**

Электронная система управления потоком воздуха регулирует подачу воздуха в зависимости от информации о температуре и количества подаваемого газа в горелку.

■ **Устройство автоматической подпитки воды**

Автоматический вывод воздуха обеспечивает свободную циркуляцию теплоносителя и автоматическое пополнение системы.

**Сравнение теплообменника KITURAMI с европейскими**

■ **Инновационная разработка KITURAMI (Нержавеющая сталь + алюминиевые трубы теплосъема)**



Теплообменник изготовлен из нержавеющей стали, тем самым предотвращается появление накипи и коррозии. В жаротрубные каналы вставлены алюминиевые трубы с увеличенной площадью теплосъема.



Применение лазерной сварочной технологии исключает появление следов от сварки при этом достигается высочайшее качество и отсутствие дефектов.

■ **Европейский теплообменник из меди**

медь

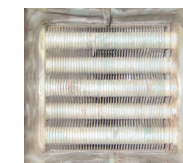

Медный теплообменник, покрытый накипью

Теплообменник из меди имеет высокую теплопроводность, но не устойчив к коррозии.

■ **Европейский теплообменник из нержавеющей стали**

Нержавеющая сталь

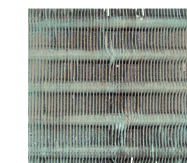

Закупоренный вид пластинчатого теплообменника

Теплообменник из нержавеющей стали устойчив к коррозии, но имеет низкие показатели теплопроводности.



**Структура котла**

**Воздухозаборное отверстие**

**Выход продуктов сгорания**

**Расширительный бак с встроенным теплообменником ГВС**

**Блок управления**

- SMPS для повышения устойчивости колебаниям электрической сети
- Двойная защита от замерзания
- Режимы безопасности

**Сейсмодатчик**

Встроенный сейсмодатчик срабатывает при сильных толчках и отключает котел, тем самым предотвращая вторичные повреждения.

**Циркуляционный насос**

**Вентилятор**

Стабильное сгорание в не зависимости от длины дымохода и противотока в нем.

**Теплообменник емкостного типа**

Теплообменник из нержавеющей стали обеспечивает длительный срок службы и предотвращает появление накипи.



**Горелка с высокими показателями КПД**

Горелка с дополнительной зоной горения для равномерного распределения пламени по всему объему горелки обеспечивая полный дожиг продуктов сгорания.



**Пропорциональный газовый клапан**

**Сейсмодатчик**

Встроенный сейсмодатчик срабатывает при сильны толчках в 4-5 баллов и отключает котел, тем самым предотвращая вторичные повреждения.



**Настенный газовый котел HI FIN**

Обвязка котла

Схема обвязки

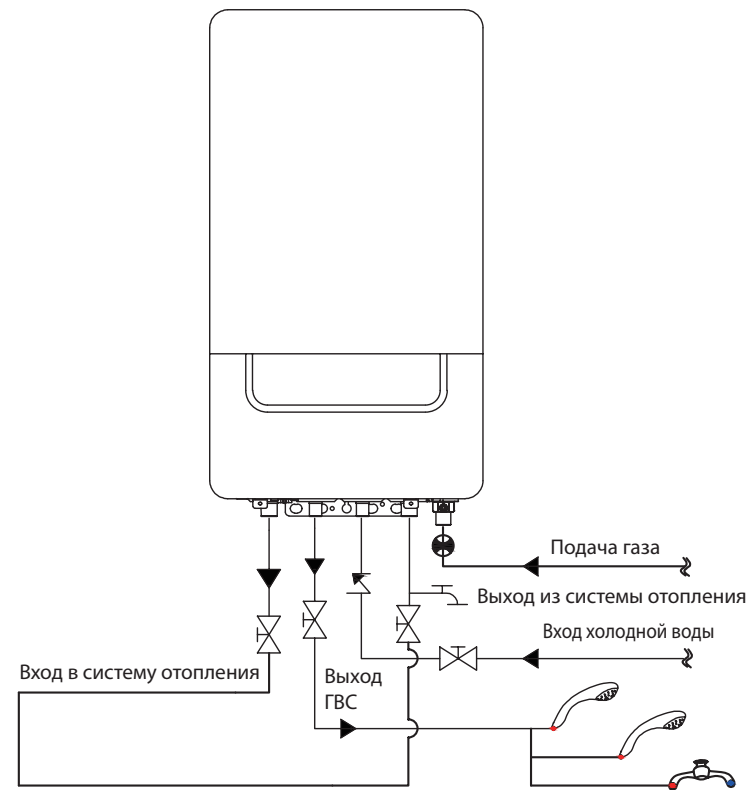

Габаритные размеры

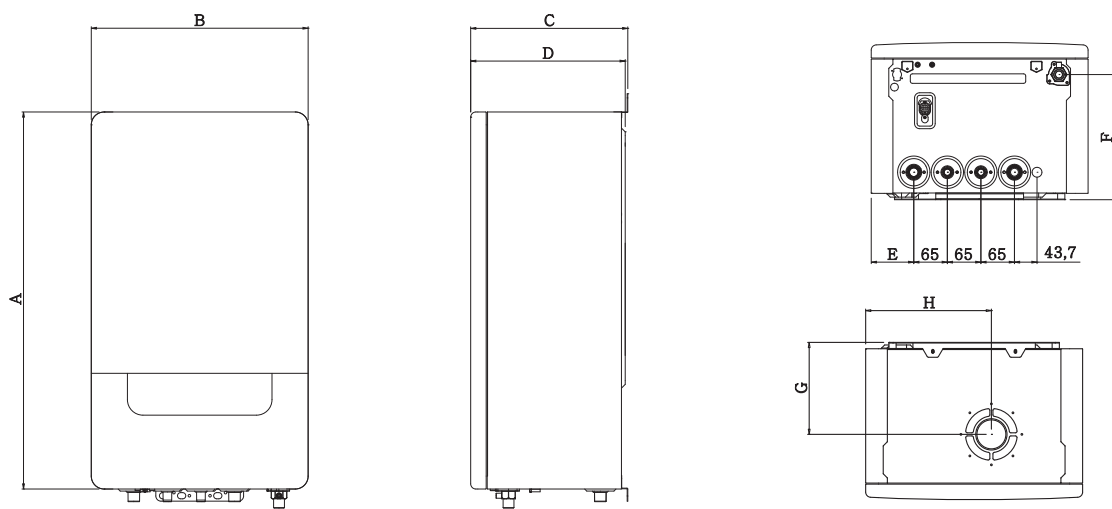

(단위 : mm)

	A	B	C	D	E	F	G	H
10, 13H	680	380	304,3	229,3	82,5	242,3	177,3	220
16, 20H	730	420	304,3	229,3	112,5	242,3	178	243,4
25, 30H	760	440	319,3	314,3	122,5	262,3	200,8	237,8

Комнатный термостат с простым управлением

Многофункциональный комнатный термостат

Удобная и легкая настройка благодаря широкому дисплею, а также функциям «Отсутствие», «Душ» и «Таймер».

ЖК дисплей

Отображает установленную температуру, время, режим и код неисправности.

Кнопка выбора режимов

С помощью данной кнопки можно настроить режимы «Присутствие», «Таймер», «Отсутствие».

Кнопка «Душ»

С помощью данной кнопки можно настроить режим «Душ», для получения горячей воды в большом объеме.

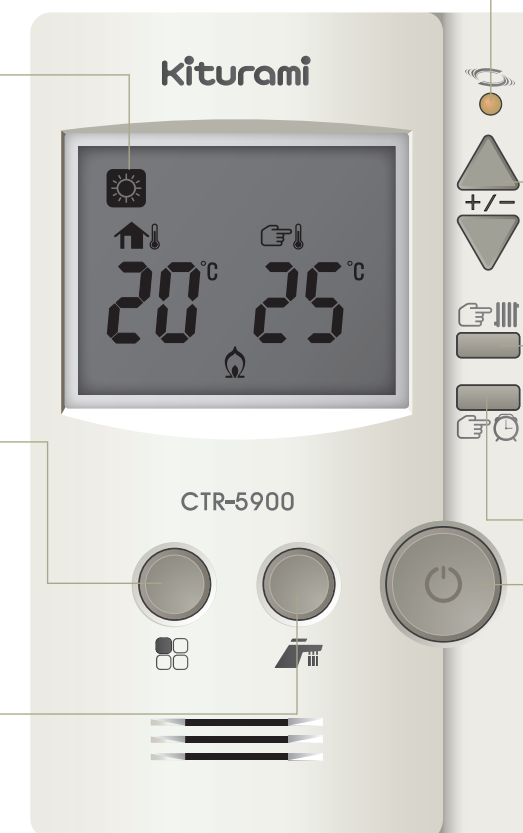

Кнопка «ВКЛ»

Светодиод горит при работе котла.

Кнопки настройки

Кнопки используются для настройки и изменения разных режимов.

Кнопка «Время года»

С помощью данной кнопки можно настроить сезонную температуру воды системы отопления.

Кнопка «Таймер»

С помощью данной кнопки можно настроить время работы и остановки котла.

Кнопка «Питание»

С помощью данной кнопки можно включать и выключать котел.

**Технические характеристики модели HI FIN**

Вид	Модель	Ед. Изм	HI FIN-10		HI FIN-13		HI FIN-16		HI FIN-20		HI FIN-25		HI FIN-30	
			LNG	LPG	LNG	LPG	LNG	LPG	LNG	LPG	LNG	LPG	LNG	LPG
Номинальная мощность на отопление	кВт		11.7		15.2		18.6		23.3		29		34.9	
	Ккал/ч		10,000		13,000		16,000		20,000		25,000		30000	
Максимальная мощность ГВС	кВт		18.6				23.3		29		34.9			
	Ккал/ч		16,000				20,000		25,000		30,000			
КПД	Отопление	%	91.3		92.1		92.3		92.3		92.4		92.3	
	ГВС	%	91.1		92.3		92.1		92.3		92.3		92.4	
Расход газа	кВт		14.6		18.4		22.9		27.9		35.5		41.9	
	Ккал/ч	кг/ч	12,500	1.05	15,800	1.32	19,700	1.58	24,500	2.00	30,500	2.50	36,000	3.01
Давление газа	кПа (mm H2O)		LNG13A: 2.0+0.5,-1.0(200+50,-100) LPG13A: 2.8±0.5(280±50)											
Рабочее давление в контуре ГВС	кгс/см <sup>2</sup>		0.8-6.0											
Рабочее давление в контуре отопления			2.5											
Производительность ГВС Δt=30°C	л/мин		7.2		7.2		8.9		11.0		13.9		16.7	
Размеры присоединительных частей	Вход газа	А	15											
	Вход/выход воды	А	15											
	Вход/выход отопления	А	20											
	Дымоход	Ø	60X100											
Параметры	ШхДхВ	мм	380x680x290				420x730x290				440x760x305			
	Вес	кг	23				27				31			
Напряжение/частота	В/Гц		220В 50Гц											



# Kiturami

В течении полувека  
с момента  
основания мы  
соблюдаем  
принципы  
честности, единства  
и скромности!

**Kiturami**

KRB-1311-0N

- ▶ В технические характеристики могут вноситься изменения без предварительного уведомления в целях совершенствования продукции.
- ▶ Компания не несет ответственность за ущерб вызванный несанкционированным внесением изменений в конструкцию продукции